

## CÓDIGOS

A CONCHA

CINZA CLARO

FRONTALES

BRANCO BRILHANTE



DIREITA

121658

ESQUERDA

121659

## CARACTERÍSTICAS E MATERIAIS:

**Cozinha GILDA ICE.** Cozinha em pack em arranjo esquerdo ou direito (dependendo da posição do lavatório), com móveis em vários acabamentos com portas de fecho suave.

**COMPOSIÇÃO L150**

**Módulos base:** 1 módulo de 60cm para o forno (é aconselhável utilizá-lo com função de aspiração). E 1 módulo de 90cm para lava-loiça com 2 portas.

**Módulos parede:** 1 Módulo de parede com escorredor de louça de 90 cm com 2 portas.

**Outros:** Campana extractora KUMTEL DK6 – 731 de 60cm aço inoxidável. Placa vitrocerâmica CANDY CH64XB. Forno elétrico estático CANDY FIDC N2000. Pía DX 79 inox com 1 balde e escorredor de pratos. E torneira CROLLA 1370CR, alavanca misturadora cromada.

(\*) Os electrodomésticos, o lava-loiça e a torneira estão a ser actualizados, pelo que podem não coincidir com os apresentados na imagem.

## Eletrodomésticos, pia e torneira:

### Exaustor de cozinha KUMTEL DK6 – 731

- Capacidade de ventilação intensiva: 300 m<sup>3</sup>/h
- 3 Velocidades
- Controlo de botões
- Iluminação LED
- Filtro de alumínio lavável para máquina de lavar louça
- Opção de motor duplo disponível
- O capô inclui tubo/chaminé acima do motor
- Eficiência energética D
- Acabamento em aço inoxidável
- Medição: L60 x A15 x P48 cm

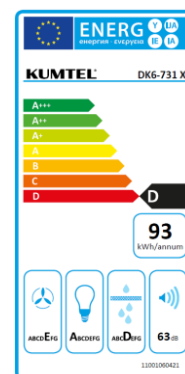

### Placa vitrocerâmica CANDY CH64XB

- Vitrocerâmica
- 4 Zonas de cozedura
- Controlo central
- 10 Níveis de potência
- Potência total 6,5 kW
- Gerenciamento de energia: gerenciamento de energia de 5 níveis
- Temporizador eletrónico
- Alarme e Desligamento Automático
- Segurança Infantil
- Acabamento em preto
- Medição: L59 x A5 x P52 cm



### Forno elétrico estático com ventilação CANDY FIDC N2000

- Forno estático com ventilador de resfriamento externo radial
- Capacidade: 70 litros
- 2 botões rotativos 4 Funciones
- Eficiência energética A
- Receitas e conteúdos de bónus via App hOn
- Limpeza Aquactiva
- Acabado negro
- Medição: L59,5 x A59,5 x P56 cm
- 1 Bandeja e 1 grelha

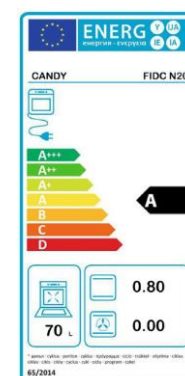

### Pia DX 79

- Posição direita
- 1 balde e 1 escorredor de prato
- Aço inoxidável
- 60 cm



### Torneira CROLLA 1370CR

- Alavanca misturadora cromada



\*

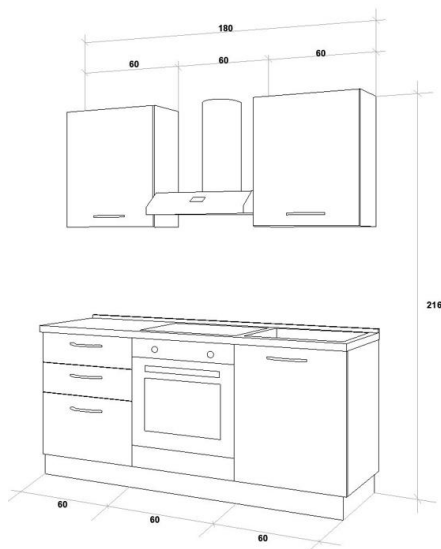

## CÓDIGOS

**A CONCHA**

CINZA CLARO

**FRONTALES**

BRANCO BRILHANTE



**DIREITA**

121660

**ESQUERDA**

121661

## CARACTERÍSTICAS E MATERIAIS:

**Cozinha GILDA ICE** Cozinha em pack em arranjo esquerdo ou direito (dependendo da posição do lavatório), com móveis em vários acabamentos com portas de fecho suave.

### COMPOSIÇÃO L180

**Módulos base:** 1 Módulo de 60 cm para forno (recomenda-se a sua utilização com função de aspiração). 1 módulo de 60 cm com 2 gavetas e 1 cesto. E 1 módulo de lava-loiça de 60 cm com 1 porta.

**Módulos parede:** 1 Módulo de parede com escorredor de pratos de 60 cm com 1 porta. E 1 móvel de parede de 60 cm com 1 porta.

**Outros:** Campana extractora KUMTEL DK6 – 731 de 60cm aço inoxidável. Placa vitrocerâmica CANDY CH64XB. Forno elétrico estático CANDY FIDC N2000. Pía inox com 1 balde de 48x48 cm. E torneira CROLLA 1370CR, alavanca misturadora cromada.

(\*) Os electrodomésticos, o lava-loiça e a torneira estão a ser actualizados, pelo que podem não coincidir com os apresentados na imagem.

## Eletrodomésticos, pia e torneira:

### Exaustor de cozinha KUMTEL DK6 – 731

- Capacidade de ventilação intensiva: 300 m3/h
- 3 Velocidades
- Controlo de botões
- Iluminação LED
- Filtro de alumínio lavável para máquina de lavar louça
- Opção de motor duplo disponível
- O capô inclui tubo/chaminé acima do motor
- Eficiência energética D
- Acabamento em aço inoxidável
- Medição: L60 x A15 x P48 cm

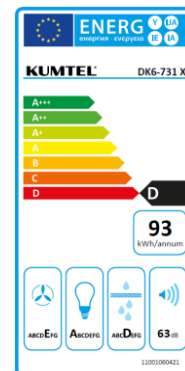

### Placa vitrocerâmica CANDY CH64XB

- Vitrocerâmica
- 4 Zonas de cozedura
- Controlo central
- 10 Níveis de potência
- Potência total 6,5 kW
- Gerenciamento de energia: gerenciamento de energia de 5 níveis
- Temporizador eletrónico
- Alarme e Desligamento Automático
- Segurança Infantil
- Acabamento em preto
- Medição: L59 x A5 x P52 cm



### Forno elétrico estático com ventilação CANDY FIDC N2000

- Forno estático com ventilador de resfriamento externo radial
- Capacidade: 70 litros
- 2 botões rotativos 4 Funciones
- Eficiência energética A
- Receitas e conteúdos de bónus via App hOn
- Limpeza Aquactiva
- Acabado negro
- Medição: L59,5 x A59,5 x P56 cm
- 1 Bandeja e 1 grelha

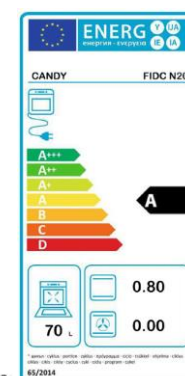

### Pía 48x48

- 1 balde
- Aço inoxidável
- 48x48 cm



### Torneira CROLLA 1370CR

- Alavanca misturadora cromada

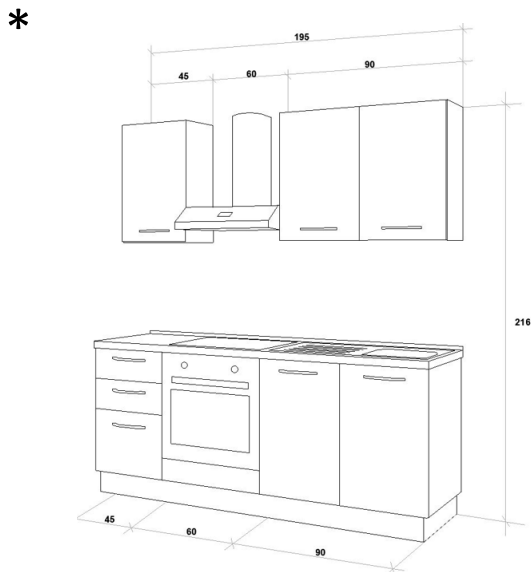

## CÓDIGOS

**A CONCHA**

CINZA CLARO

**FRONTALES**

BRANCO BRILHANTE



**DIREITA**

121662

**ESQUERDA**

121663

## CARACTERÍSTICAS E MATERIAIS:

**Cozinha GILDA ICE.** Cozinha em pack em arranjo esquerdo ou direito (dependendo da posição do lavatório), com móveis em vários acabamentos com portas de fecho suave.

### COMPOSIÇÃO L195

**Módulos base:** 1 Módulo de 60 cm para forno (recomenda-se a sua utilização com função de aspiração). 1 Módulo de 45 cm com 2 gavetas e 1 cesto. E 1 módulo de lava-loiça de 90 cm com 2 portas.

**Módulos parede:** 1 Módulo de parede escorredor de pratos de 90 cm com 2 portas. E 1 móvel de parede de 45 cm com 1 porta.

**Outros:** Campana extractora KUMTEL DK6 – 731 de 60cm aço inoxidável. Placa vitrocerâmica CANDY CH64XB. Forno elétrico estático CANDY FIDC N2000. Pía DX 79 inox com 1 balde e escorredor de pratos. E torneira CROLLA 1370CR, alavanca misturadora cromada.

(\*) Os electrodomésticos, o lava-loiça e a torneira estão a ser actualizados, pelo que podem não coincidir com os apresentados na imagem.

## Eletrodomésticos, pia e torneira:

### Exaustor de cozinha KUMTEL DK6 – 731

- Capacidade de ventilação intensiva: 300 m3/h
- 3 Velocidades
- Controlo de botões
- Iluminação LED
- Filtro de alumínio lavável para máquina de lavar louça
- Opção de motor duplo disponível
- O capô inclui tubo/chaminé acima do motor
- Eficiência energética D
- Acabamento em aço inoxidável
- Medição: L60 x A15 x P48 cm

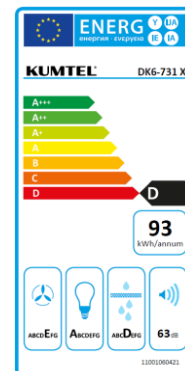

### Placa vitrocerâmica CANDY CH64XB

- Vitrocerâmica
- 4 Zonas de cozedura
- Controlo central
- 10 Níveis de potência
- Potência total 6,5 kW
- Gerenciamento de energia: gerenciamento de energia de 5 níveis
- Temporizador eletrónico
- Alarme e Desligamento Automático
- Segurança Infantil
- Acabamento em preto
- Medição: L59 x A5 x P52 cm



### Forno elétrico estático com ventilação CANDY FIDC N2000

- Forno estático com ventilador de resfriamento externo radial
- Capacidade: 70 litros
- 2 botões rotativos 4 Funciones
- Eficiência energética A
- Receitas e conteúdos de bónus via App hOn
- Limpeza Aquactiva
- Acabado negro
- Medição: L59,5 x A59,5 x P56 cm
- 1 Bandeja e 1 grelha

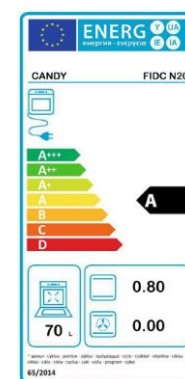

### Pia DX 79

- Posição direita
- 1 balde e 1 escorredor de prato
- Aço inoxidável
- 60 cm



### Torneira CROLLA 1370CR

- Alavanca misturadora cromada



\*

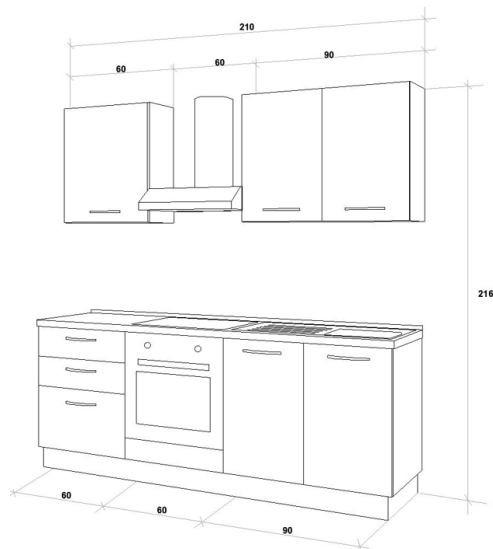

## CÓDIGOS

**A CONCHA**

CINZA CLARO

**FRONTALES**

BRANCO BRILHANTE



**DIREITA**

121664

**ESQUERDA**

121665

## CARACTERÍSTICAS E MATERIAIS:

**Cocina GILDA ICE.** Cocina en pack en disposición izquierda o derecha (según posición de **Cozinha Gilda 2.0**. Cozinha em pack em arranjo esquerdo ou direito (dependendo da posição do lavatório), com móveis em vários acabamentos com portas de fecho suave.

### COMPOSIÇÃO L210

**Módulos base:** 1 módulo de 60 cm para forno (recomenda-se a sua utilização com função de aspiração). 1 Módulo de 60 cm com 2 gavetas e 1 cesto. E 1 módulo de lava-loiça de 90 cm com 2 portas.

**Módulos parede:** 1 Módulo de parede de 90cm com escorredor de pratos e 2 portas. E 1 Módulo de parede de 60 cm com 1 porta.

**Outros:** Campana extractora KUMTEL DK6 – 731 de 60cm aço inoxidável. Placa vitrocerâmica CANDY CH64XB. Forno elétrico estático CANDY FIDC N2000. Pía DX 79 inox com 1 balde e escorredor de pratos. E torneira CROLLA 1370CR, alavanca misturadora cromada.

(\*) Os electrodomésticos, o lava-loiça e a torneira estão a ser actualizados, pelo que podem não coincidir com os apresentados na imagem.



## Eletrodomésticos, pia e torneira:

### Exaustor de cozinha KUMTEL DK6 – 731

- Capacidade de ventilação intensiva: 300 m3/h
- 3 Velocidades
- Controlo de botões
- Iluminação LED
- Filtro de alumínio lavável para máquina de lavar louça
- Opção de motor duplo disponível
- O capô inclui tubo/chaminé acima do motor
- Eficiência energética D
- Acabamento em aço inoxidável
- Medição: L60 x A15 x P48 cm

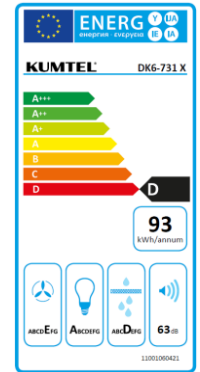

### Placa vitrocerâmica CANDY CH64XB

- Vitrocerâmica
- 4 Zonas de cozedura
- Controlo central
- 10 Níveis de potência
- Potência total 6,5 kW
- Gerenciamento de energia: gerenciamento de energia de 5 níveis
- Temporizador eletrónico
- Alarme e Desligamento Automático
- Segurança Infantil
- Acabamento em preto
- Medição: L59 x A5 x P52 cm



### Forno elétrico estático com ventilação CANDY FIDC N2000

- Forno estático com ventilador de resfriamento externo radial
- Capacidade: 70 litros
- 2 botões rotativos 4 Funciones
- Eficiência energética A
- Receitas e conteúdos de bónus via App hOn
- Limpeza Aquactiva
- Acabado negro
- Medição: L59,5 x A59,5 x P56 cm
- 1 Bandeja e 1 grelha

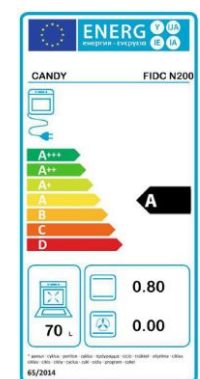

### Pia DX 79

- Posição direita
- 1 balde e 1 escorredor de prato
- Aço inoxidável
- 60 cm



### Torneira CROLLA 1370CR

- Alavanca misturadora cromada



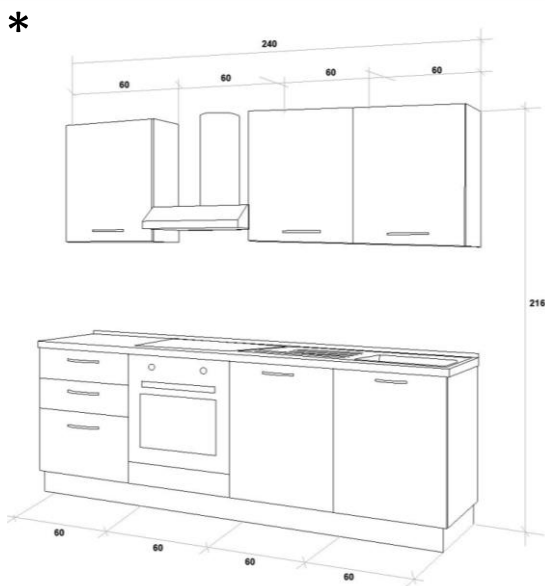

## CÓDIGOS

**A CONCHA**

CINZA CLARO

**FRONTALES**

BRANCO BRILHANTE



**DIREITA**

121666

**ESQUERDA**

121667

## CARACTERÍSTICAS E MATERIAIS:

**Cozinha GILDA ICE.** Cozinha em pack em arranjo esquerdo ou direito (dependendo da posição do lavatório), com móveis em vários acabamentos com portas e gavetas de fecho suave.

### COMPOSIÇÃO L240

**Módulos base:** 1 Módulo de 60cm com 2 gavetas e 1 cesto. 1 Módulo forno de 60cm (recomenda-se usá-lo com uma função de vácuo). 1 de 60cm e 1 porta. 1 pia x 60cm com 1 porta.

**Módulos parede:** 1 1 Módulo de parede de 60cm com escorredor de pratos e 1 porta. E 2 Módulos de parede de 60cm e 1 porta.

**Outros:** Campana extractora KUMTEL DK6 – 731 de 60cm aço inoxidável. Placa vitrocerâmica CANDY CH64XB. Forno elétrico estático CANDY FIDC N2000. Pía DX 79 inox com 1 balde e escorredor de pratos. E torneira CROLLA 1370CR, alavanca misturadora cromada.

(\* ) Os electrodomésticos, o lava-loiça e a torneira estão a ser actualizados, pelo que podem não coincidir com os apresentados na imagem.

## Eletrodomésticos, pia e torneira:

### Exaustor de cozinha KUMTEL DK6 – 731

- Capacidade de ventilação intensiva: 300 m3/h
- 3 Velocidades
- Controlo de botões
- Iluminação LED
- Filtro de alumínio lavável para máquina de lavar louça
- Opção de motor duplo disponível
- O capô inclui tubo/chaminé acima do motor
- Eficiência energética D
- Acabamento em aço inoxidável
- Medição: L60 x A15 x P48 cm

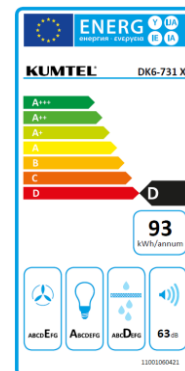

### Placa vitrocerâmica CANDY CH64XB

- Vitrocerâmica
- 4 Zonas de cozedura
- Controlo central
- 10 Níveis de potência
- Potência total 6,5 kW
- Gerenciamento de energia: gerenciamento de energia de 5 níveis
- Temporizador eletrónico
- Alarme e Desligamento Automático
- Segurança Infantil
- Acabamento em preto
- Medição: L59 x A5 x P52 cm



### Forno elétrico estático com ventilação CANDY FIDC N2000

- Forno estático com ventilador de resfriamento externo radial
- Capacidade: 70 litros
- 2 botões rotativos 4 Funciones
- Eficiência energética A
- Receitas e conteúdos de bónus via App hOn
- Limpeza Aquactiva
- Acabado negro
- Medição: L59,5 x A59,5 x P56 cm
- 1 Bandeja e 1 grelha

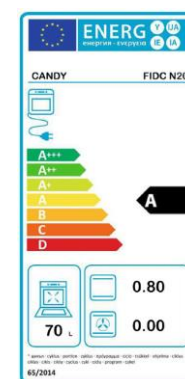

### Pia DX 79

- Posição direita
- 1 balde e 1 escorredor de prato
- Aço inoxidável
- 60 cm



### Torneira CROLLA 1370CR

- Alavanca misturadora cromada



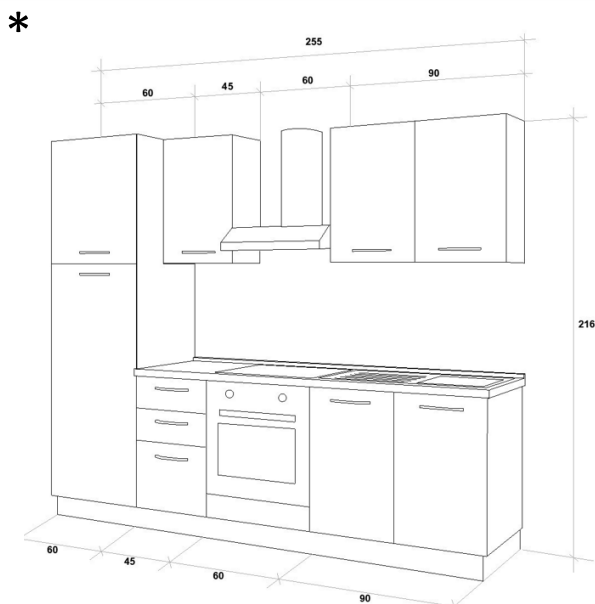

## CÓDIGOS

**A CONCHA**

CINZA CLARO

**FRONTALES**

BRANCO BRILHANTE



**DIREITA**

121668

**ESQUERDA**

121669

## CARACTERÍSTICAS E MATERIAIS:

**Cozinha GILDA ICE** Cozinha em pack em arranjo esquerdo ou direito (dependendo da posição do lavatório), com móveis em vários acabamentos com portas e gavetas de fecho suave.

### COMPOSIÇÃO L255

**Módulos base:** 1 módulo de 60cm de altura com 2 portas para frigorífico. 1 módulo de 45cm com 2 gavetas e 1 cesto. 1 módulo de 60cm para o forno (é aconselhável utilizá-lo com função de aspiração). E 1 módulo de 90cm para lava-loiça com 2 portas.

**Módulos parede:** 1 1 Módulo de parede de 90cm com escorredor de pratos e 1 porta. E 1 Módulo de parede de 45cm e 1 porta.

**Outros:** Campana extractora KUMTEL DK6 – 731 de 60cm aço inoxidável. Placa vitrocerâmica CANDY CH64XB. Forno elétrico estático CANDY FIDC N2000. Frigorífico CANDY CFBD 24505EH. Pía DX 79 inox com 1 balde e escorredor de pratos. E torneira CROLLA 1370CR, alavanca misturadora cromada.

(\* ) Os electrodomésticos, o lava-loiça e a torneira estão a ser actualizados, pelo que podem não coincidir com os apresentados na imagem.

## Eletrodomésticos, pia e torneira:

### Exaustor de cozinha KUMTEL DK6 – 731

- Capacidade de ventilação intensiva: 300 m3/h
- 3 Velocidades
- Controlo de botões
- Iluminação LED
- Filtro de alumínio lavável para máquina de lavar louça
- Opção de motor duplo disponível
- O capô inclui tubo/chaminé acima do motor
- Eficiência energética D
- Acabamento em aço inoxidável
- Medição: L60 x A15 x P48 cm

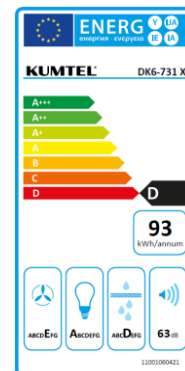

### Placa vitrocerâmica CANDY CH64XB

- Vitrocerâmica
- 4 Zonas de cozedura
- Controlo central
- 10 Níveis de potência
- Potência total 6,5 kW
- Gerenciamento de energia: gerenciamento de energia de 5 níveis
- Temporizador eletrónico
- Alarme e Desligamento Automático
- Segurança Infantil
- Acabamento em preto
- Medição: L59 x A5 x P52 cm



### Forno elétrico estático com ventilação CANDY FIDC N2000

- Forno estático com ventilador de resfriamento externo radial
- Capacidade: 70 litros
- 2 botões rotativos 4 Funciones
- Eficiência energética A
- Receitas e conteúdos de bónus via App hOn
- Limpeza Aquactiva
- Acabado negro
- Medição: L59,5 x A59,5 x P56 cm
- 1 Bandeja e 1 grelha

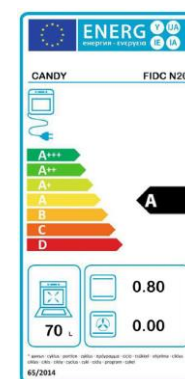

### Pia DX 79

- Posição direita
- 1 balde e 1 escorredor de prato
- Aço inoxidável
- 60 cm



### Torneira CROLLA 1370CR

- Alavanca misturadora cromada



## Eletrodomésticos, pia e torneira:

## Frigorífico integrado CANDY CFBD 2450/2ES

## CARACTERÍSTICAS GENERALES

- Tipo: frigorífico 2p
- Capacidade líquida total: 205 L.
- Frigorífico com capacidade líquida: 169 L
- Congelador com capacidade líquida: 36 L
- Eficiência energética: E (A a G)
- Classe climática: ST Anti-congelação (frigorífico)
- Nível de ruído: 39 dB.
- Luz interior do frigorífico
- Número de compartimentos no frigorífico: 4 Número de compartimentos para legumes: 1.
- Dobradiça da porta: direita.
- Porta reversível
- Capacidade de congelação: 2,6 kg/24h.
- Consumo anual de energia: 175 kWh.
- Cor do produto: Branco
- Altura (mm): 1446
- Profundidade (mm): 540
- Largura (mm): 540
- Peso bruto / Peso líquido 51,7 kg / 47,5 kg

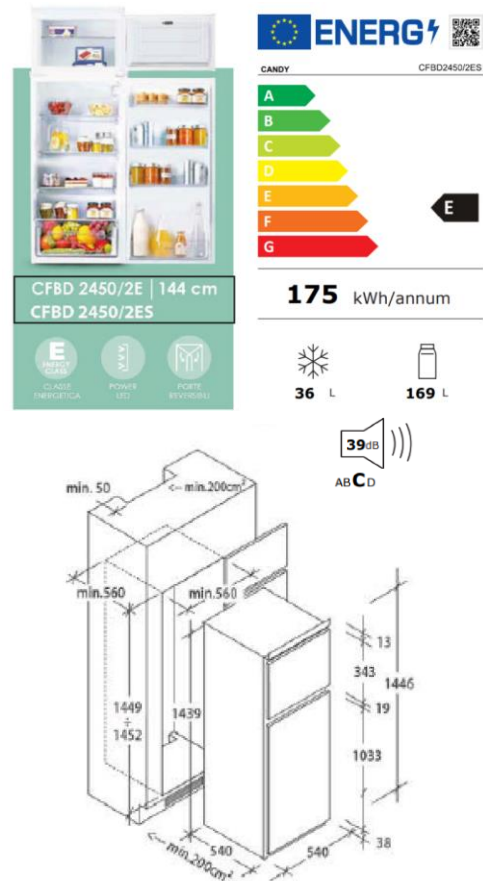

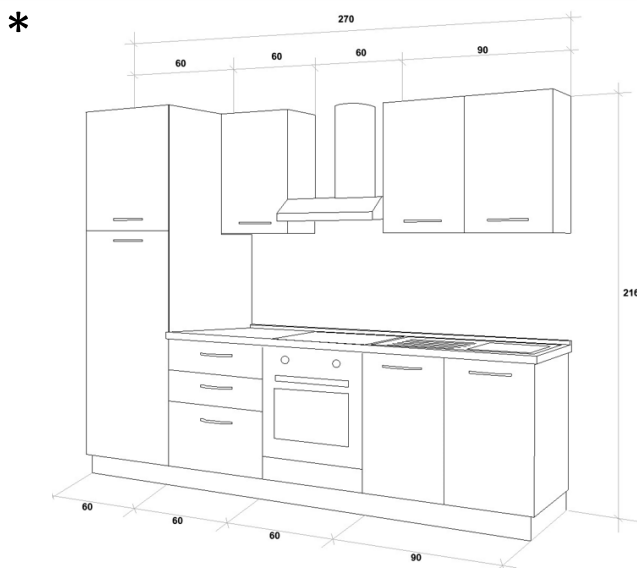

## CÓDIGOS

**A CONCHA**

CINZA CLARO

**FRONTALES**

BRANCO BRILHANTE



**DIREITA**

121670

**ESQUERDA**

121671

## CARACTERÍSTICAS E MATERIAIS:

**Cozinha GILDA ICE** Cozinha em pack em arranjo esquerdo ou direito (dependendo da posição do lavatório), com móveis em vários acabamentos com portas e gavetas de fecho suave.

### COMPOSIÇÃO L270

**Módulos base:** 1 módulo de 60cm de altura com 2 portas para frigorífico. 1 módulo de 60cm com 2 gavetas e 1 cesto. 1 módulo de 60cm para o forno (é aconselhável utilizá-lo com função de aspiração). E 1 módulo de 90cm para lava-loiça com 2 portas.

**Módulos parede:** 1 Módulo de parede de 90cm com escorredor de pratos e 1 porta. E 1 Módulo de parede de 60cm e 1 porta.

**Outros:** Campana extractora KUMTEL DK6 – 731 de 60cm aço inoxidável. Placa vitrocerâmica CANDY CH64XB. Forno elétrico estático CANDY FIDC N2000. Frigorífico CANDY CFBD 24505EH. Pía DX 79 inox com 1 balde e escorredor de pratos. E torneira CROLLA 1370CR, alavanca misturadora cromada.

(\* ) Os electrodomésticos, o lava-loiça e a torneira estão a ser actualizados, pelo que podem não coincidir com os apresentados na imagem.

## Eletrodomésticos, pia e torneira:

### Exaustor de cozinha KUMTEL DK6 – 731

- Capacidade de ventilação intensiva: 300 m3/h
- 3 Velocidades
- Controlo de botões
- Iluminação LED
- Filtro de alumínio lavável para máquina de lavar louça
- Opção de motor duplo disponível
- O capô inclui tubo/chaminé acima do motor
- Eficiência energética D
- Acabamento em aço inoxidável
- Medição: L60 x A15 x P48 cm

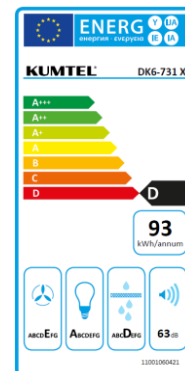

### Placa vitrocerâmica CANDY CH64XB

- Vitrocerâmica
- 4 Zonas de cozedura
- Controlo central
- 10 Níveis de potência
- Potência total 6,5 kW
- Gerenciamento de energia: gerenciamento de energia de 5 níveis
- Temporizador eletrónico
- Alarme e Desligamento Automático
- Segurança Infantil
- Acabamento em preto
- Medição: L59 x A5 x P52 cm



### Forno elétrico estático com ventilação CANDY FIDC N2000

- Forno estático com ventilador de resfriamento externo radial
- Capacidade: 70 litros
- 2 botões rotativos 4 Funciones
- Eficiência energética A
- Receitas e conteúdos de bónus via App hOn
- Limpeza Aquactiva
- Acabado negro
- Medição: L59,5 x A59,5 x P56 cm
- 1 Bandeja e 1 grelha

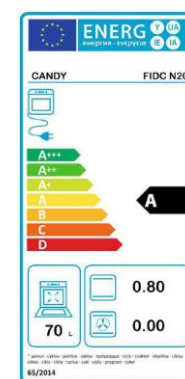

### Pia DX 79

- Posição direita
- 1 balde e 1 escorredor de prato
- Aço inoxidável
- 60 cm



### Torneira CROLLA 1370CR

- Alavanca misturadora cromada





## Eletrodomésticos, pia e torneira:

## Frigorífico integrado CANDY CFBD 2450/2ES

## CARACTERÍSTICAS GENERALES

- Tipo: frigorífico 2p
- Capacidade líquida total: 205 L.
- Frigorífico com capacidade líquida: 169 L
- Congelador com capacidade líquida: 36 L
- Eficiência energética: E (A a G)
- Classe climática: ST Anti-congelação (frigorífico)
- Nível de ruído: 39 dB.
- Luz interior do frigorífico
- Número de compartimentos no frigorífico: 4 Número de compartimentos para legumes: 1.
- Dobradiça da porta: direita.
- Porta reversível
- Capacidade de congelação: 2,6 kg/24h.
- Consumo anual de energia: 175 kWh.
- Cor do produto: Branco
- Altura (mm): 1446
- Profundidade (mm): 540
- Largura (mm): 540
- Peso bruto / Peso líquido 51,7 kg / 47,5 kg

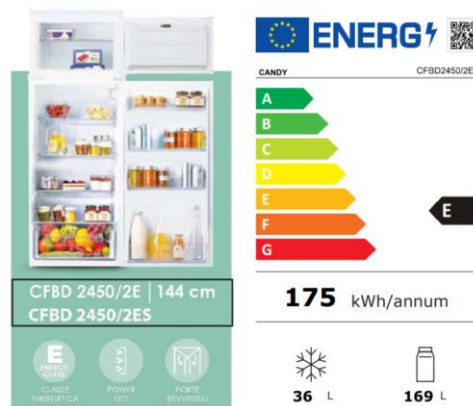

CFBD 2450/2E | 144 cm  
CFBD 2450/2ES

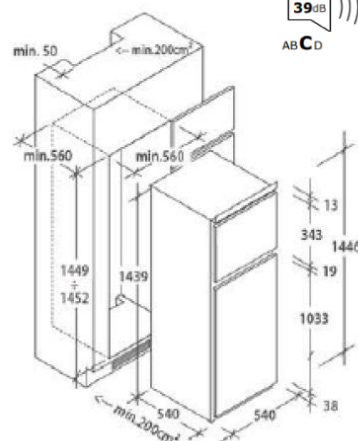

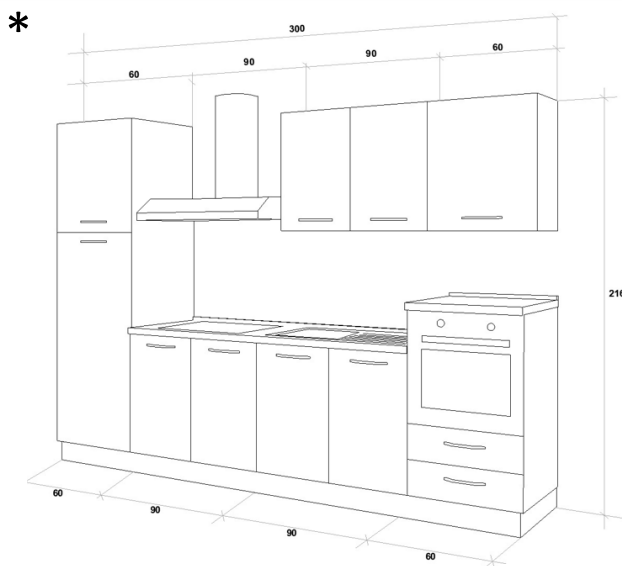

## CÓDIGOS

**A CONCHA**

CINZA CLARO

**FRONTALES**

BRANCO BRILHANTE



**DIREITA**

121672

**ESQUERDA**

121673

## CARACTERÍSTICAS E MATERIAIS:

**Cozinha GILDA ICE.** Cozinha em pack em arranjo esquerdo ou direito (dependendo da posição do lavatório), com móveis em vários acabamentos com portas e gavetas de fecho suave.

### COMPOSIÇÃO L300

**Módulos base:** 1 módulo de 60cm de altura com 2 portas para frigorífico. 1 Módulo de 90cm com 2 portas. 1 Módulo de 90cm para lava-loiça com 2 portas. E 1 módulo de 60cm para forno com 2 gavetas (é aconselhável utilizá-lo com função de aspiração).

**Módulos parede:** 1 Módulo de parede de 90cm com escorredor de pratos e 2 portas. E 1 Módulo de parede de 60cm e 1 porta.

**Outros:** Campana extractora KUMTEL DK9 de 90cm aço inoxidável. Placa vitrocerâmica CANDY CH64XB. Forno elétrico estático CANDY FIDC N2000. Frigorífico CANDY CFBD 24505EH. Pía DX 79 inox com 1 balde e escorredor de pratos. E torneira CROLLA 1370CR, alavanca misturadora cromada.

(\* ) Os electrodomésticos, o lava-loiça e a torneira estão a ser actualizados, pelo que podem não coincidir com os apresentados na imagem.

## Eletrodomésticos, pia e torneira:

### Exaustor de cozinha KUMTEL DK9

- Capacidade de ventilação intensiva: 300 m3/h
- 3 Velocidades
- Controlo de botões
- Iluminação LED
- Filtro de alumínio lavável para máquina de lavar louça
- Opção de motor duplo disponível
- O capô inclui tubo/chaminé acima do motor
- Eficiência energética D
- Acabamento em aço inoxidável
- Medição: L90 x A15 x P48 cm

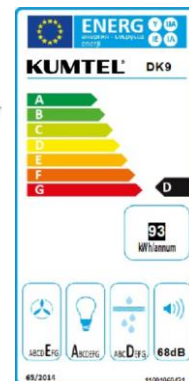

### Placa vitrocerâmica CANDY CH64XB

- Vitrocerâmica
- 4 Zonas de cozedura
- Controlo central
- 10 Níveis de potência
- Potência total 6,5 kW
- Gerenciamento de energia: gerenciamento de energia de 5 níveis
- Temporizador eletrónico
- Alarme e Desligamento Automático
- Segurança Infantil
- Acabamento em preto
- Medição: L59 x A5 x P52 cm



### Forno elétrico estático com ventilação CANDY FIDC N2000

- Forno estático com ventilador de resfriamento externo radial
- Capacidade: 70 litros
- 2 botões rotativos 4 Funciones
- Eficiência energética A
- Receitas e conteúdos de bónus via App hOn
- Limpeza Aquactiva
- Acabado negro
- Medição: L59,5 x A59,5 x P56 cm
- 1 Bandeja e 1 grelha

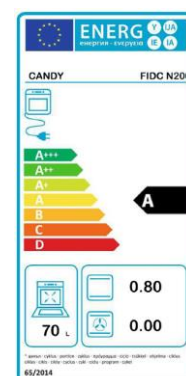

### Pia DX 79

- Posição direita
- 1 balde e 1 escorredor de prato
- Aço inoxidável
- 60 cm



### Torneira CROLLA 1370CR

- Alavanca misturadora cromada



## Eletrodomésticos, pia e torneira:

## Frigorífico integrado CANDY CFBD 2450/2ES

## CARACTERÍSTICAS GENERALES

- Tipo: frigorífico 2p
- Capacidade líquida total: 205 L.
- Frigorífico com capacidade líquida: 169 L
- Congelador com capacidade líquida: 36 L
- Eficiência energética: E (A a G)
- Classe climática: ST Anti-congelação (frigorífico)
- Nível de ruído: 39 dB.
- Luz interior do frigorífico
- Número de compartimentos no frigorífico: 4 Número de compartimentos para legumes: 1.
- Dobradiça da porta: direita.
- Porta reversível
- Capacidade de congelação: 2,6 kg/24h.
- Consumo anual de energia: 175 kWh.
- Cor do produto: Branco
- Altura (mm): 1446
- Profundidade (mm): 540
- Largura (mm): 540
- Peso bruto / Peso líquido 51,7 kg / 47,5 kg

